

OMRON

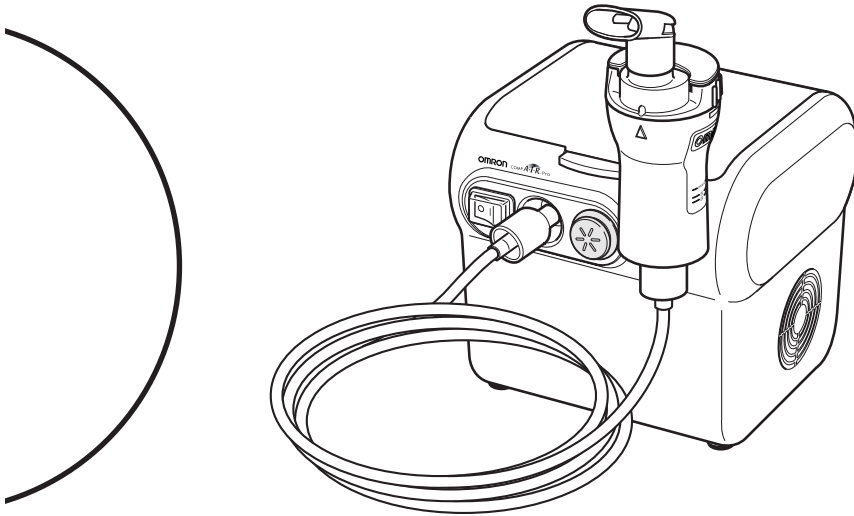

COMP *A-I-R*™ Pro  
**Kompressor-Inhalationsgerät**  
**Modell NE-C29-E**

---

• **Gebrauchsanweisung**

---



## Inhalt

### Vor der Verwendung des Geräts

Einführung .....	3
Wichtige Sicherheitsanweisungen .....	4
1. Übersicht über Ihr Gerät.....	7
2. Anleitung zur Verwendung des Comp Air Pro.....	9

### Bedienungsanleitung

3. Vorbereitung des Verneblers für die Verwendung .....	10
4. Einnahme des Medikaments .....	14

### Pflege und Instandhaltung

5. Reinigung und tägliche Desinfektion .....	17
5.1 Reinigung .....	17
5.2 Desinfizieren der Verneblerteile .....	18
6. Pflege und Lagerung .....	20
7. Auswechseln des Luftfilters .....	21
8. Fehlersuche und -behebung .....	22
9. Technische Daten.....	23
10. Optionale Teile und Zubehör.....	27

## Einführung

Vielen Dank, dass Sie sich für den OMRON Comp Air Pro entschieden haben.

Dieses Produkt wurde in Zusammenarbeit mit Atemtherapeuten für die erfolgreiche Behandlung von Asthma, chronischer Bronchitis, Allergien und anderen Atemwegserkrankungen der unteren Atemwege entwickelt. Der Kompressor bringt Luft in den Vernebler. Wenn die Luft in den Vernebler eintritt, wird das verschriebene Medikament dadurch zu einem Aerosol mikroskopischer Tröpfchen, das leicht inhaliert werden kann.

Der Comp Air Pro ist ein medizinisches Gerät. Bedienen Sie dieses Gerät nur gemäß den Anweisungen des Arztes und/oder Atemtherapeuten.



## Wichtige Sicherheitsanweisungen

Lesen Sie alle Informationen in der Bedienungsanleitung und alle sonstigen Hinweise in der Verpackung vor der Verwendung des Geräts genau durch.

Bei der Verwendung eines elektrischen Geräts müssen immer einige grundlegende Sicherheitsvorkehrungen befolgt werden, besonders dann, wenn Kinder zugegen sind. Unter anderem handelt es sich dabei um folgende Hinweise:

### **⚠ Warnung:**

Zeigt eine möglicherweise gefährliche Situation an, die zu sehr schweren Verletzungen führen kann.

### **(Verwendung)**

- Um Typ, Dosis und Verabreichung des Medikaments richtig vorzunehmen, befolgen Sie die Anweisungen Ihres Arztes oder Atemtherapeuten.
- Verwenden Sie nicht nur Wasser im Vernebler, um ein Aerosol zu erzeugen.
- Reinigen und desinfizieren Sie das Verneblerset, das Mundstück und das optionale Nasenstück oder die Masken, bevor Sie sie nach dem Kauf zum ersten Mal verwenden bzw. wenn das Gerät lange Zeit nicht verwendet wurde oder falls mehr als eine Person das gleiche Gerät verwendet.
- Achten Sie darauf, die Teile nach der Anwendung zu reinigen, und vergewissern Sie sich, dass sie gründlich desinfiziert und getrocknet sind, und lagern Sie sie an einem sauberen Ort.
- Bewahren Sie das Gerät außerhalb der Reichweite von unbeaufsichtigten Säuglingen und Kindern auf. Das Gerät kann kleine Teile enthalten, die verschluckt werden könnten.
- Bewahren Sie das Gerät und die Zubehörteile an einem sauberen Ort auf.
- Lagern Sie den Luftschlauch erst dann, wenn sich keine Feuchtigkeit bzw. kein Medikament mehr darin befindet.
- Spülen Sie die Teile des Verneblers immer mit sauberem heißem Leitungswasser, nachdem Sie sie desinfiziert haben.
- Verwenden und lagern Sie das Gerät nicht in einer Umgebung, in der es schädlichen Gasen oder flüchtigen Substanzen ausgesetzt ist.
- Verwenden Sie das Gerät nicht in einer Umgebung, in der es entflammenden Gasen ausgesetzt ist.
- Die Lüftungsschlitze nicht blockieren. Platzieren Sie das Gerät niemals so, dass die Lüftungsschlitze während des Betriebs blockiert werden könnten. Decken Sie den Kompressor während des Betriebs nicht mit einer Decke, einem Handtuch oder ähnlichem ab.
- Stellen Sie sicher, dass das Verneblerset vor der Verwendung sauber ist.
- Entsorgen Sie immer nach der Verwendung das verbleibende Medikament und verwenden Sie jedes Mal frisches Medikament.
- Nicht in Schlauchsystemen für Anästhesie- oder Beatmungsgeräte verwenden.

### **(Stromschlagrisiko)**

- Nie das Netzkabel mit nassen Händen aus der Steckdose ziehen.
- Der Kompressor und das Netzkabel sind nicht wasserfest. Spritzen Sie kein Wasser oder andere Flüssigkeiten auf diese Teile. Falls Flüssigkeit auf diese Teile

gelangt, dann ziehen Sie unverzüglich das Netzkabel ab und wischen Sie die Flüssigkeit mit Gaze oder einem anderem Flüssigkeit aufnehmenden Material ab.

- Tauchen Sie das Hauptgerät nicht in Wasser oder andere Flüssigkeiten.
- Verwenden oder lagern Sie das Gerät nicht in feuchten Umgebungen wie zum Beispiel einem Badezimmer.
- Verwenden Sie das Gerät nicht, wenn Kabel oder Stecker beschädigt sind.
- Achten Sie darauf, dass das Netzkabel weit genug von heißen Oberflächen entfernt ist.

Lesen und befolgen Sie den Punkt „Wichtige Informationen zur elektromagnetischen Verträglichkeit (EMV)“ im Abschnitt Technische Daten.

### **⚠ Achtung:**

Gefahrensituation, die ohne Vorsichtsmaßnahmen zu leichten oder mittelschweren Verletzungen oder Geräteschäden führen kann.

### **(Verwendung)**

- Lassen Sie höchste Aufmerksamkeit walten, wenn dieses Gerät von Kindern oder Behinderten oder in deren Nähe verwendet wird.
- Vergewissern Sie sich, dass sämtliche Teile richtig angebracht sind.
- Stellen Sie sicher, dass der Zerstäuberkopf richtig installiert ist.
- Stellen Sie sicher, dass der Luftfilter richtig angebracht ist.
- Stellen Sie sicher, dass der Luftfilter sauber ist. Falls sich die Farbe des Luftfilters geändert hat oder dieser im Schnitt länger als 60 Tage verwendet wurde, dann wechseln Sie ihn gegen einen neuen aus.
- Weder Flüssigkeiten noch Medikamente über den Kompressor schütten.
- Kippen Sie das Verneblerset nicht in einen Winkel über 45°. Schütteln Sie das Gerät nicht, während es verwendet wird.
- Verwenden oder lagern Sie das Gerät nicht, wenn der Luftschlauch geknickt ist.
- Verwenden Sie nur originale Teile für Verneblerset, Luftschlauch, Luftfilter und Filterabdeckung.
- Geben Sie nicht mehr als 7 ml des Medikaments in den Medikamententank.
- Das Verneblerset nicht tragen oder unbeaufsichtigt stehen lassen, wenn der Medikamententank Medikament enthält.
- Das Messgerät nicht unbeaufsichtigt bei Kleinkindern oder solchen Personen lassen, die ihre Zustimmung nicht ausdrücken können.
- Das Gerät bzw. Teile des Geräts keinen starken Schlägen aussetzen (zum Beispiel nicht auf den Boden fallen lassen).
- Verdrehen oder verspannen Sie den Zerstäuberkopf nicht. Stechen Sie nicht mit einer Nadel oder ähnlichem in die Düse des Medikamententanks.
- Stecken Sie weder Finger noch Gegenstände in den Kompressor.
- Zerlegen Sie weder den Kompressor noch das Netzkabel und versuchen Sie nicht, diese zu reparieren.
- Die Luftfilterabdeckung nicht blockieren.
- Achten Sie beim Sterilisieren der Teile durch Abkochen darauf, dass nicht das gesamte Wasser verdampft.

## Wichtige Sicherheitsanweisungen

- Platzieren Sie den Kompressor, das Netzkabel oder den Vernebler niemals in einer Mikrowelle bzw. versuchen Sie nicht, die Teile in einer Mikrowelle zu trocknen.
- Das Gerät nicht verwenden, wenn Sie müde oder schläfrig sind.
- Zur Vermeidung von Verletzungen der Nasenschleimhaut sollten Sie das Nasenstück nicht in der Nase nach oben schieben.
- Den Schlitz zwischen der Kappe und dem Einlass der Inhalationsluft nicht blockieren.
- Teile des Verneblers nicht mit einem Haartrockner und nicht in der Mikrowelle trocknen.
- Nur zur Verwendung durch Menschen zugelassen.

### (Stromschlagrisiko)

- Ziehen Sie den Stecker des Geräts nach der Verwendung und vor der Reinigung stets aus der Steckdose.
- Stecken Sie das Gerät in eine Steckdose mit geeigneter Spannung. Überlasten Sie die Steckdose nicht. Verwenden Sie keine Verlängerungskabel.
- Wickeln Sie das Netzkabel nicht um das Hauptgerät.
- Veränderungen, die nicht von Omron Healthcare genehmigt sind, führen zu einem Erlöschen der Garantie.

### Allgemeine Vorsichtsmaßnahmen:

- Überprüfen Sie vor jeder Verwendung das Gerät und die Einzelteile und stellen Sie sicher, dass kein Problem vorliegt. Überprüfen Sie insbesondere Folgendes:
  - Zerstäuberkopf, Düse und Luftschlauch sind nicht beschädigt.
  - Düse ist nicht blockiert.
  - Kompressor arbeitet normal.
- Bei der Verwendung des Geräts treten Geräusche und Vibrationen auf, die von der Pumpe im Kompressor erzeugt werden. Durch den Austritt der Druckluft aus dem Verneblerset treten ebenfalls Geräusche auf. Dies ist völlig normal und deutet nicht auf eine Störung hin.
- Setzen Sie das Gerät nur zu seinem bestimmungsgemäßen Gebrauch ein. Das Gerät nicht für andere Zwecke verwenden.
- Gerät nicht bei Temperaturen über +40 °C verwenden.
- Stellen Sie sicher, dass der Luftschlauch fest am Kompressor (Hauptgerät) und am Verneblerset angeschlossen ist und sich nicht lösen kann. Drehen Sie den Luftschlauch-Anschluss beim Einführen leicht, damit er sich bei der Verwendung nicht lösen kann.
- Mit dem mitgelieferten Stecker kann das Gerät vollständig von der Stromversorgung isoliert werden. Zur vollständigen Isolierung von der Stromversorgung den Stecker aus der Stromversorgung abziehen.

Lesen und befolgen Sie den Punkt „Korrekte Entsorgung dieses Produkts“ im Abschnitt Technischen Daten vor der Entsorgung des Geräts, von Zubehör oder optionalen Teilen.

**Bitte bewahren Sie diese Gebrauchsanweisung zum späteren Nachschlagen auf.**

## 1. Übersichts über Ihr Gerät

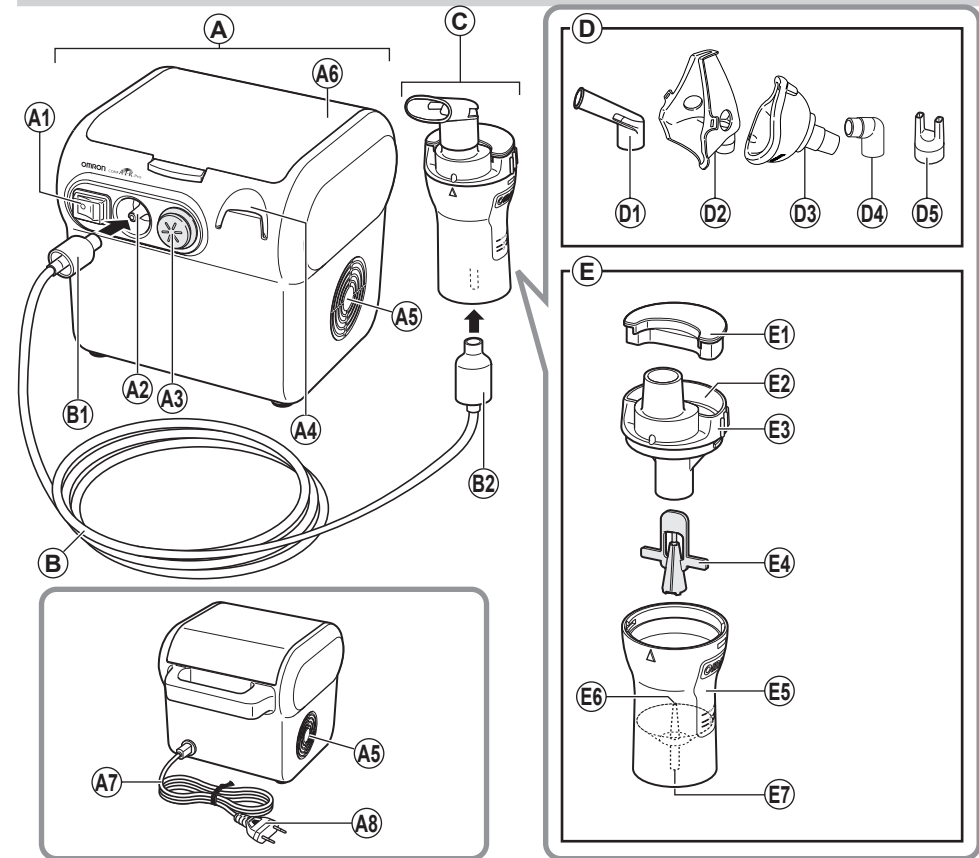

- A. Kompressor (Grundgerät)  
A1. Netzschalter  
A2. Luftschlauchbuchse  
A3. Filterabdeckung (\* Luftfilter innen)  
A4. Verneblersethalter  
A5. Lüftungsschlitze  
A6. Abdeckung des Lagerfachs  
A7. Netzkabel  
A8. Netzstecker
- B. Luftschlauch (Silikon, 100 cm)  
B1. Luftschlauchanschluss  
B2. Luftschlauchanschluss
- C. Teile des Verneblers

- D. Inhalationsaufsatz  
D1. Mundstück  
D2. Erwachsenenmaske (SEBS)  
D3. Kindermaske (SEBS)  
D4. Adapter für Kindermaske  
D5. Nasenstück
- E. Verneblerset  
E1. Kappe  
E2. Inhalationsluftereinlass  
E3. Inhalationsoberteil  
E4. Zerstäuberkopf  
E5. Medikamententank  
E6. Düse  
E7. Luftschlauchanschluss

DE

## 1. Übersicht über Ihr Gerät

### Zubehör

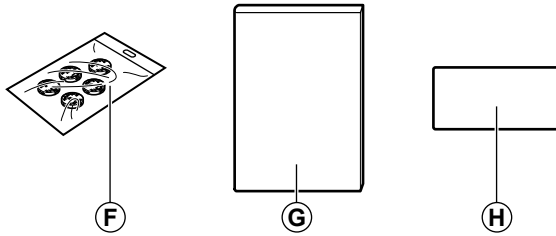

F. Ersatzluftfilter (5)

G. Gebrauchsanweisung

H. Garantiekarte

### Material des Aufsatzes

Verneblerset, Mundstück, Nasenstück:

Erwachsenenmaske, Kindermaske, Adapter für Kindermaske:

Luftschlauch:

Luftfilter:

Luftfilterabdeckung:

- Auch auf Abschnitt 10. Optionale Teile und Zubehör anwendbar.

Polypropylen

SEBS

Silikon

Polyester

ABS

## 2. Anleitung zur Verwendung des Comp Air Pro

### Vorbereitung des Verneblers für die Verwendung (Abschnitt 3)

**Hinweis:** Reinigen und desinfizieren Sie das Verneblerset und den zu verwendenden Inhalationsaufsatz, bevor Sie das Gerät zum ersten Mal verwenden oder falls es mehr als eine Woche nicht verwendet wurde.



### Anwendung eines Medikaments (Abschnitt 4)

**Hinweise:**

- Kippen Sie das Verneblerset nicht in einen Winkel über 45°.
- Luftschlauch nicht knicken oder falten.

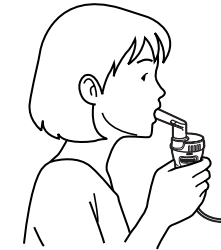

### Reinigung der Teile nach der Verwendung (Abschnitt 5)

**Hinweis:** Wenn die Teile des Verneblers nach der Verwendung nicht gereinigt werden, kann dies zu Infektionen führen.

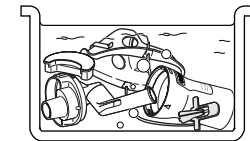

### Funktionsweise des Verneblersets

Die Druckluft vom Kompressor wird durch die Düse geleitet. Dabei wird sie im Zerstäuberkopf mit dem Medikament vermischt und nach oben geleitet. Aus dem Medikament wird dann ein feines Aerosol erzeugt, das nach oben zum Umlenker geleitet wird, wo es in viele kleinere Aerosolpartikel zerstäubt wird.

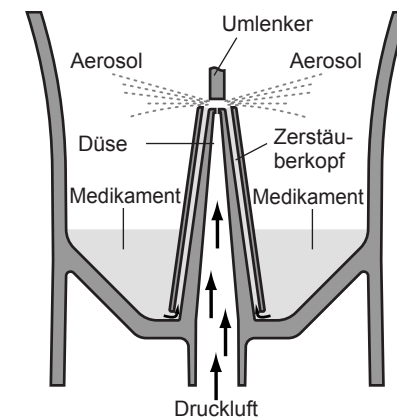



### 3. Vorbereitung des Verneblers für die Verwendung

#### ⚠ Warnung:

Reinigen und desinfizieren Sie das Verneblerset, das Mundstück und das optionale Nasenstück oder die Masken, bevor Sie sie nach dem Kauf zum ersten Mal verwenden bzw. wenn das Gerät lange Zeit nicht verwendet wurde oder falls mehrere Personen das gleiche Gerät verwenden.

Anweisungen zur Reinigung und Desinfizierung der Teile des Geräts finden Sie in Abschnitt 5 dieser Gebrauchsanweisung.

**Hinweis:** Stellen Sie sicher, dass der Luftfilter regelmäßig ausgetauscht wird. (Siehe Abschnitt 7 „Auswechseln des Luftfilters“.)

1. Stellen Sie sicher, dass der Netzschalter ausgeschaltet ist.

Überprüfen Sie, dass der Netzschalter in der Stellung  steht.

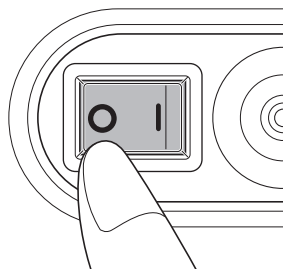

2. Stecken Sie den Netzstecker in eine Netzsteckdose.

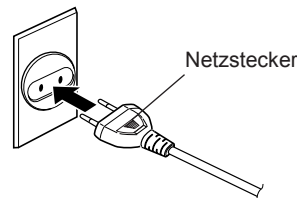

3. Entfernen Sie das Mundstück und die Kappe vom Verneblerset.

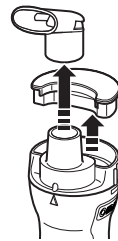

4. Entfernen Sie das Inhalationsoberteil vom Medikamententank.

- 1) Drehen Sie das Inhalationsoberteil gegen den Uhrzeigersinn.
- 2) Heben Sie das Inhalationsoberteil aus dem Medikamententank.

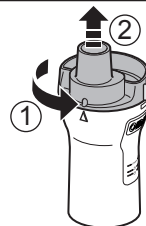

5. Entfernen Sie den Zerstäuberkopf vom Medikamententank.

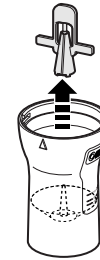

6. Geben Sie die richtige Menge des verschriebenen Medikaments in den Medikamententank.

#### ⚠ Achtung:

**Die Kapazität des Medikamententanks beträgt 2 bis 7 ml.**

**Hinweis:** Die Maßeinheiten auf dem Vernebler-set dienen nur als Referenz. Die Maßeinheiten auf der Außenseite des Tanks dienen der Messung mit aufgesetztem Zerstäuberkopf. Die Maßeinheiten auf der Innenseite dienen der Messung ohne Zerstäuberkopf. Verwenden Sie die Maßeinheiten auf der Spritze oder Ampulle, um Medikamente genau abzumessen.



7. Bringen Sie den Zerstäuberkopf wieder am Medikamententank an.



8. Bringen Sie das Inhalationsoberteil wieder im Medikamententank an.

- 1) Richten Sie die Nase des Inhalationsoberteils mit der Kerbe des Medikamententanks, wie dargestellt, aus.
- 2) Drehen Sie das Inhalationsoberteil im Uhrzeigersinn und richten Sie es mit dem Medikamententank aus, bis es einrastet.

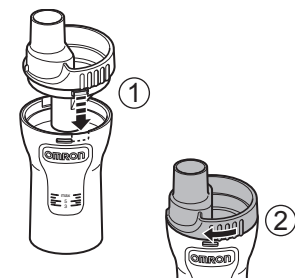

DE

9. Bringen Sie den gewünschten Inhalationsaufsatz wie unten beschrieben an.

**Anbringen des Mundstücks**

Sorgen Sie ebenfalls dafür, dass Sie bei der Verwendung des Mundstücks die Kappe anbringen.

- 1) Die Kappe am Inhalationslufteinlass anschließen.
- 2) Das Mundstück am Inhalationsoberteil anbringen.

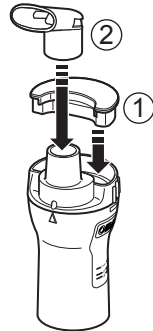

**Anbringen der Erwachsenenmaske (SEBS)**

Die Maske am Inhalationsoberteil anbringen.

**Hinweis:** Falls die Aerosolmenge zu hoch ist, bringen Sie die Kappe an.

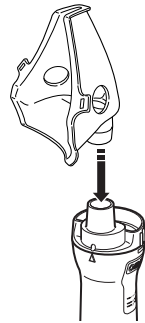

**Anbringen der Kindermaske (SEBS)**

Die Maske am Inhalationsoberteil anbringen.

- 1) Die Kappe am Inhalationslufteinlass anschließen.
- 2) Adapter für Kindermaske am Inhalationsoberteil anbringen.
- 3) Die Kindermaske am Inhalationsoberteil anbringen.

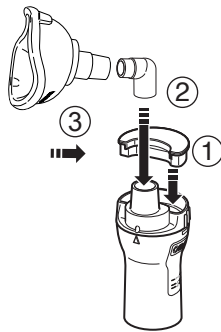

**Anbringen des Nasenstücks**

Bringen Sie die Kappe bei der Verwendung des Nasenstücks an.

- 1) Die Kappe am Inhalationslufteinlass anschließen.
- 2) Das Nasenstück am Inhalationsoberteil anbringen.

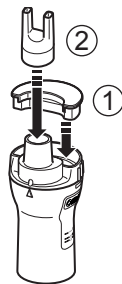

10. Bringen Sie den Luftschlauch an.

- 1) Bringen Sie den Luftschlauch an der Luftschlauchbuchse des Kompressors an.
- 2) Schließen Sie das andere Ende des Luftschlauchs an der Luftschlauchbuchse des Medikamententanks an.

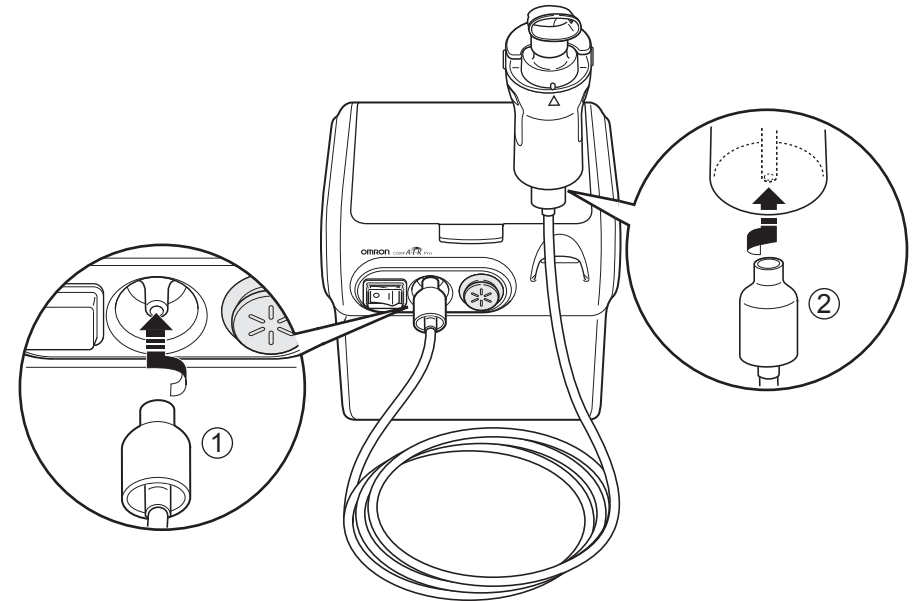

**Hinweise:**

- Stellen Sie sicher, dass der Luftschlauch fest am Kompressor (Hauptgerät) und am Verneblerset angeschlossen ist und sich nicht lösen kann. Drehen Sie den Luftschlauch-Anschluss beim Einführen leicht, damit er sich bei der Verwendung nicht lösen kann.
- Achten Sie darauf, das Medikament beim Anbringen des Luftschlauchs nicht zu verschütten. Achten Sie stets darauf, dass das Verneblerset aufrecht steht.
- Verwenden Sie den Halter für das Verneblerset als vorübergehende Halterung für das Verneblerset.

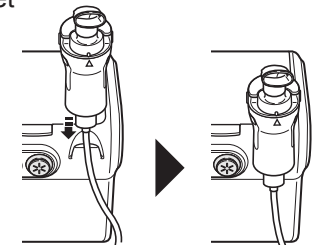



## 4. Einnahme des Medikaments

1. Halten Sie das Verneblerset wie rechts dargestellt.

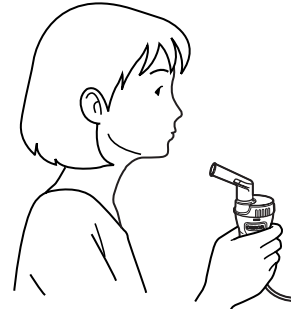

**⚠ Achtung:**  
Kippen Sie das Verneblerset nicht in einen Winkel über 45°. Das Medikament könnte in den Mund laufen.

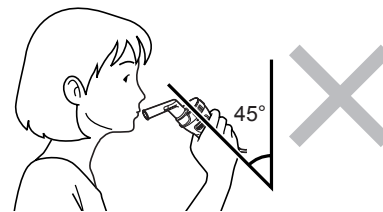

2. Drücken Sie den Netzschalter in die EIN-Stellung ( I ).

Der Kompressor startet und die Verneblung beginnt.

**Hinweis:** Achten Sie darauf, ob ein Aerosol erzeugt wird.

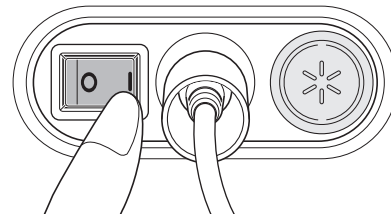

### Beenden der Verneblung

Drücken Sie den Netzschalter in die AUS-Stellung ( O ).

**⚠ Warnung:**  
Die Lüftungsschlitze am Kompressor nicht blockieren. Dies könnte zu einer Überhitzung oder Fehlfunktion des Kompressors führen.

**⚠ Achtung:**  
Die Luftfilterabdeckung nicht blockieren.

**Hinweis:** Lassen Sie den Kompressor nicht längere Zeit eingeschaltet. Die könnte zu einer Überhitzung oder Fehlfunktion des Kompressors führen.

3. Inhalieren Sie das Medikament gemäß den Anweisungen Ihres Arztes und/oder Ihres Gesundheitsberaters.

### Verwendung des Mundstücks

Bereiten Sie das Mundstück entsprechend Abschnitt 3.9 vor.

Setzen Sie das Mundstück an Ihren Mund und inhalieren Sie das Medikament, wobei Sie normal atmen.

Atmen Sie normal durch das Mundstück aus.



### Verwendung des Nasenstücks

Bereiten Sie das Nasenstück entsprechend Abschnitt 3.9 vor.

Inhalieren Sie das Medikament durch das Nasenstück, wie dargestellt, und atmen Sie durch den Mund aus.



### Verwendung der Erwachsenenmaske (SEBS)

Setzen Sie die Maske so auf, dass sie Ihre Nase und Ihren Mund abdeckt, und inhalieren Sie das Medikament.

Atmen Sie durch die Maske aus.

(Abbildung zeigt PVC Maske)

**Hinweis:** Falls die Aerosolmenge zu hoch ist, dann bringen Sie die Kappe an.

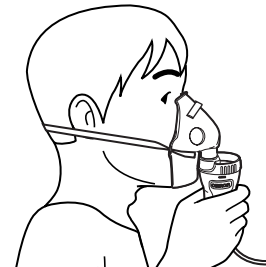

### Verwendung der Kindermaske (SEBS)

Bereiten Sie die Kindermaske entsprechend Abschnitt 3.9 vor.

Setzen Sie die Maske so auf, dass sie Ihre Nase und Ihren Mund abdeckt, und inhalieren Sie das Medikament.

Atmen Sie durch die Maske aus.

(Abbildung zeigt PVC Maske)

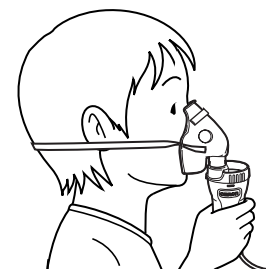

4. Schalten Sie das Gerät nach Abschluss der Behandlung aus. Überprüfen Sie, dass im Luftschlauch kein Kondensat oder keine Feuchtigkeit ist und ziehen Sie den Netzstecker des Geräts aus der Steckdose.

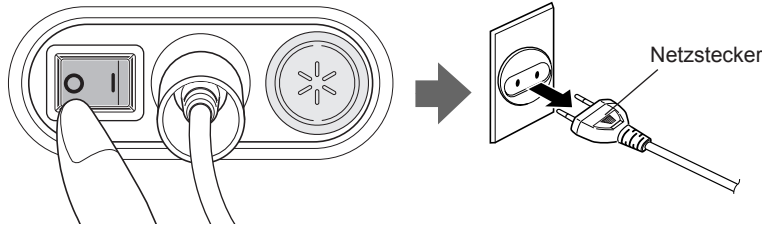

**⚠ Warnung:**

Kondensat kann im Luftschlauch auftreten. Lagern Sie den Luftschlauch nicht, wenn er Kondensat oder Feuchtigkeit enthält. Dies könnte sonst zu Infektion durch Bakterien führen.

Falls Feuchtigkeit oder Flüssigkeit im Luftschlauch verbleibt, achten Sie darauf, wie unten beschrieben vorzugehen, um die Feuchtigkeit aus dem Luftschlauch zu entfernen.

- 1) Stellen Sie sicher, dass der Luftschlauch noch an der Luftschlauchbuchse des Kompressors eingesteckt ist.
- 2) Ziehen Sie den Luftschlauch aus dem Verneblerset heraus.
- 3) Schalten Sie den Kompressor an und pumpen Sie Luft durch den Luftschlauch, um die Feuchtigkeit herauszublasen.

## 5. Reinigung und tägliche Desinfektion

### 5.1 Reinigung

Wenn Sie die Reinigungsvorschriften nach jeder Verwendung beachten, trocknet das im Tank verbliebene Medikament nicht ein. Anderenfalls wäre die Verneblung des Geräts nicht effektiv und es könnten Infektionen auftreten.

**⚠ Warnung:**

**Spülen Sie den Vernebler, die Maske und das Nasenstück oder das Mundstück nach jeder Verwendung gründlich mit sauberem heißem Leitungswasser ab. Desinfizieren Sie die Teile des Verneblersets und den Inhalationsaufsatz nach der letzten Behandlung des jeweiligen Tages.**

**Hinweis:** Beginnen Sie mit dem Betrieb erst dann, wenn die gereinigten Teile vollständig getrocknet sind.

1. Stellen Sie sicher, dass der Netzschalter in der AUS-Stellung **O** steht.
2. Ziehen Sie das Netzkabel von der Steckdose ab.
3. Entfernen Sie das Verneblerset vom Luftschlauch und nehmen Sie das Verneblerset auseinander. (Siehe Abschnitt 3)
4. Entsorgen Sie evtl. im Medikamententank verbliebenes Medikament.



5. Waschen Sie die Teile des Verneblers in warmem Wasser mit einem haushaltsüblichen Reinigungsmittel ab und spülen Sie die Teile unter heißem Leitungswasser, oder reinigen Sie sie in einer Geschirrspülmaschine. Anweisungen zur Desinfizierung der Teile siehe nächster Abschnitt.
6. Spülen Sie die Teile nach der Reinigung und Desinfizierung gründlich mit sauberem Wasser ab und lassen Sie sie in sauberer Umgebung trocknen.

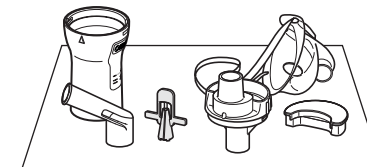

7. Falls der Kompressor verschmutzt ist, dann wischen Sie ihn mit einem weichen Tuch ab, das mit Wasser oder einem Reinigungsmittel angefeuchtet ist.

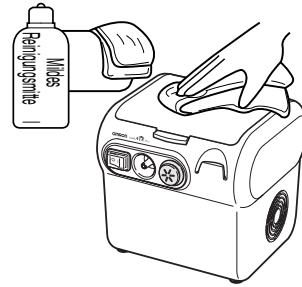

**⚠ Achtung:**  
Der Kompressor ist nicht wasserdicht.

8. Falls die Außenseite des Luftschlauchs verschmutzt ist, dann wischen Sie ihn mit einem weichen Tuch ab, das mit Wasser oder einem Reinigungsmittel angefeuchtet ist.

9. Lagern Sie die Teile im Lagerfach im Kompressor.

**Hinweis:** Stellen Sie sicher, dass alle Teile sauber und trocken sind. Platzieren Sie keine Teile im Lagerfach, die noch feucht sind.

Lagern Sie das Gerät an einem sauberen und trockenen Ort.

**Hinweis:** Die Teile des Verneblersets sind mehrfach verwendbar.

Das Verneblerset sollte ausgewechselt werden, nachdem es 6 Monate lang verwendet wurde.

## 5.2 Desinfizieren der Verneblerteile

Vor dem Desinfizieren stets reinigen. (Siehe Abschnitt 5.1)

Desinfizieren Sie nach der letzten Behandlung des jeweiligen Tages stets den Medikamententank, das Mundstück und andere vernebelnde Teile. Um die Teile zu desinfizieren, verwenden Sie eine der unten beschriebenen Methoden:

- A.** Verwenden Sie ein handelsübliches Desinfektionsmittel. Befolgen Sie die Anweisungen des Herstellers des Desinfektionsmittels.
1. Tauchen Sie die Teile so lange wie angegeben in die Lösung.
  2. Nehmen Sie die Teile heraus und entsorgen Sie die Lösung.
  3. Spülen Sie die Teile mit heißem Leitungswasser ab, schütteln Sie übermäßiges Wasser ab und lassen Sie sie in sauberer Umgebung an der Luft trocknen.

**B.** Teile können 15 bis 20 Minuten lang gekocht werden (außer PVC-Maske). Entfernen Sie nach dem Kochen vorsichtig die Teile, schütteln Sie übermäßiges Wasser ab und lassen Sie sie in sauberer Umgebung an der Luft trocknen.

## Handhabung des Zerstäuberkopfs

Der Zerstäuberkopf ist ein wichtiges Teil, das zum Zerstäuben von Medikamenten verwendet wird.

Beachten Sie bei der Handhabung des Zerstäuberkopfes unbedingt die folgenden Vorsichtsmaßnahmen:

**⚠ Vorsicht:**

- Spülen Sie den Zerstäuberkopf vor jeder Anwendung. Andernfalls könnte dies eine Blockade und eine Verschlechterung Ihres Gesundheitszustand verursachen, weil eventuell keine effektive Zerstäubung von Medikamenten möglich ist.

- Zum Reinigen der Teile weder Bürste noch Stecknadeln verwenden. Dadurch könnte der Umlenker beschädigt werden und es könnte eine Verschlechterung Ihres Gesundheitszustand eintreten, weil eventuell keine effektive Zerstäubung von Medikamenten möglich ist.

- Bei der Desinfektion der Teile durch Abkochen stets reichlich Wasser verwenden. Falls zu wenig Wasser verwendet wird, kann es aufgrund der hohen Temperaturen in der Nähe des Topfbodens zu einer Verbiegung der Teile kommen. Verbogene Teile können eine Verschlechterung Ihres Zustandes verursachen, weil eventuell keine effektive Zerstäubung von Medikamenten möglich ist.

- Kochen Sie den Zerstäuberkopf nicht mit anderen Gegenständen als für den Vernebler geeignetes Zubehör ab. Ansonsten könnte der Umlenker beschädigt werden und es könnte eine Verschlechterung Ihres Gesundheitszustandes eintreten, weil eventuell keine effektive Zerstäubung von Medikamenten möglich ist.

- Zum Trocknen von Teilen weder den Mikrowellenofen, noch den Geschirrtrockner oder den Haartrockner verwenden. Die Teile können aufgrund der hohen Temperaturen verbogen werden und dadurch könnte eine Verschlechterung Ihres Gesundheitszustandes eintreten, weil eventuell keine effektive Zerstäubung von Medikamenten möglich ist.

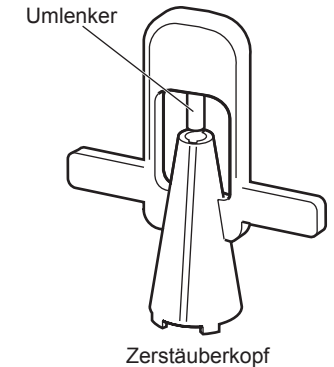



## 6. Pflege und Lagerung

Damit das Gerät stets den bestmöglichen Zustand bewahrt und um es gegen Schäden zu schützen, befolgen Sie die folgenden Anweisungen:

### ⚠ Achtung:

- Das Gerät nicht unbeaufsichtigt bei Kleinkindern oder solchen Personen lassen, die ihre Zustimmung nicht ausdrücken können.
- Das Gerät bzw. Teile des Geräts keinen starken Schlägen aussetzen (zum Beispiel nicht auf den Boden fallen lassen).
- Das Verneblerset nicht tragen oder unbeaufsichtigt stehen lassen, wenn der Medikamententank Medikament enthält.

### Hinweise:

- Lagern Sie das Gerät nicht unter besonders heißen oder kalten Temperaturen, bei hoher Feuchtigkeit oder unter direkter Einwirkung von Sonnenlicht.
- Luftschlauch nicht knicken oder falten.
- Entsorgen Sie das Gerät und verwendetes Zubehör oder optionale Teile entsprechend den geltenden Vorschriften.
- Niemals mit Benzol, Verdünner oder entzündlichen Chemikalien reinigen.



## 7. Auswechseln des Luftfilters

Im Durchschnitt sollte der Luftfilter etwa alle 60 Tage ausgewechselt werden oder dann, wenn der Filter nicht mehr weiß ist. Ansonsten ist das Gerät wartungsfrei.

1. Ziehen Sie die Luftfilterabdeckung vom Kompressor.

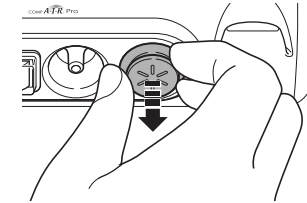

2. Auswechseln des Luftfilters.

Entfernen Sie den alten Luftfilter mit einem spitzen Gegenstand, zum Beispiel mit einem Zahnstocher, und setzen Sie den neuen Luftfilter ein.

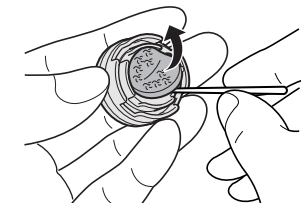

3. Bringen Sie die Luftfilterabdeckung wieder

### Hinweise:

- Verwenden Sie nur Omron-Luftfilter, die für dieses Gerät bestimmt sind. Nicht ohne Filter verwenden.
- Die Luftfilter haben keine bestimmte Vorder- oder Rückseite.
- Überprüfen Sie, ob die Luftfilter sauber und frei von Staub sind, bevor Sie sie einsetzen.
- Versuchen Sie nicht, die Filter zu waschen oder zu reinigen. Wenn der Luftfilter feucht wird, wechseln Sie ihn aus. Feuchte Luftfilter können zur Blockade führen.
- Um zu verhindern, dass die Luftfilterabdeckung blockiert wird, reinigen Sie die Abdeckung regelmäßig. Die Luftfilterabdeckung nicht kochen. Entfernen Sie die Luftfilterabdeckung, reinigen Sie sie und bringen Sie sie nach dem Trocknen wieder richtig an.
- Wenden Sie sich bitte an Ihren Omron-Händler, wenn Sie weitere Luftfilter benötigen, oder falls die mit dem Gerät mitgelieferten Teile beschädigt sind oder fehlen.

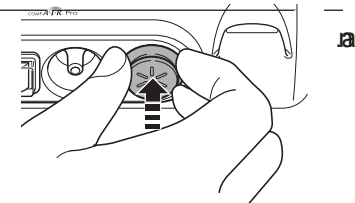

## 8. Fehlersuche und -behebung

Überprüfen Sie Folgendes, falls das Gerät während des Betriebs ausfällt. Vollständige Anleitungen finden Sie auch auf den entsprechenden Seiten in diesem Handbuch.

Problem	Ursache	Abhilfe
Es passiert nichts, wenn der Ein-/Ausschalter gedrückt wird.	Ist der Netzstecker in eine Steckdose gesteckt?	Überprüfen Sie, ob der Stecker in eine Steckdose eingesteckt ist. Bei Bedarf den Stecker abziehen und dann erneut einstecken.
Keine Verneblung oder geringe Verneblungsrate, wenn die Stromversorgung eingeschaltet ist.	Befindet sich das Medikament im Medikamententank?	Füllen Sie den Medikamententank auf.
	Befindet sich zu viel/zuwenig Medikament im Medikamententank?	Geben Sie die richtige Menge des verschriebenen Medikaments in den Medikamententank.
	Fehlt der Zerstäuberkopf oder ist er nicht richtig eingesetzt?	Bringen Sie den Zerstäuberkopf richtig an.
	Ist das Verneblerset richtig zusammengebaut?	Bauen Sie das Verneblerset richtig zusammen.
	Ist die Düse blockiert?	Stellen Sie sicher, dass die Düse frei von Blockaden ist.
	Ist das Verneblerset stark gekippt?	Achten Sie darauf, dass das Verneblerset um nicht mehr als 45 Grad gekippt ist.
	Ist der Luftschlauch richtig angeschlossen?	Stellen Sie sicher, dass der Luftschlauch richtig am Kompressor und Vernebler angeschlossen ist.
	Ist der Luftschlauch gefaltet oder beschädigt?	Stellen Sie sicher, dass der Luftschlauch frei von Knicken ist.
	Ist der Luftschlauch blockiert?	Stellen Sie sicher, dass der Luftschlauch frei von Blockaden ist.
Ist der Luftfilter verschmutzt?	Den Luftfilter durch einen neuen ersetzen.	
Das Gerät ist übermäßig laut.	Ist die Luftfilterabdeckung richtig angebracht?	Bringen Sie die Luftfilterabdeckung richtig an.
Das Gerät ist sehr heiß.	Sind die Lüftungsschlitze blockiert?	Die Lüftungsschlitze nicht blockieren.

### Hinweise:

- Falls die vorgeschlagene Lösung das Problem nicht behebt, versuchen Sie nicht, das Gerät zu reparieren. Es verfügt über keinerlei vom Benutzer reparierbare Teile. Geben Sie das Gerät an einen autorisierten OMRON-Händler oder -Vertreter zurück.
- Das Gerät sollte einmal im Jahr von einem zugelassenen OMRON-Service-Zentrum gewartet werden.

## 9. Technische Daten

<b>Name:</b>	Comp Air Pro
<b>Modell:</b>	OMRON NE-C29-E
<b>Typ:</b>	Nicht-heizender Kompressor-Vernebler
<b>Spannungsversorgung:</b>	220 - 240 V, 50/60 Hz
<b>Leistungsaufnahme:</b>	192 VA
<b>Betriebstemperatur/Luftfeuchtigkeit:</b>	+10 °C bis +40 °C, 30 % bis 85 % relative Luftfeuchtigkeit
<b>Temperatur, Luftfeuchtigkeit und Luftdruck bei Aufbewahrung:</b>	-20 °C bis +60 °C, 10 % bis 95 % relative Luftfeuchtigkeit 700 - 1060 hPa
<b>Gewicht:</b>	Ca. 2,3 kg (nur Kompressor)
<b>Abmessungen:</b>	Ca. 186 (B) × 180 (H) × 216 (T) mm
<b>Inhalt:</b>	Kompressor, Verneblerset, Luftschlauch (Silikon, 100 cm), 5 St. Ersatzfilter, Mundstück, Erwachsenenmaske (SEBS), Adapter für Kindermaske (SEBS), Kindermaske (SEBS), Nasenstück, Gebrauchsanweisung.

### Hinweise:

- Technische Änderungen ohne Vorankündigung vorbehalten.
- Das Gerät funktioniert eventuell nicht, wenn die Temperatur oder die Spannung nicht den in den technischen Daten angegebenen Werten entspricht.

### Technische Daten für den OMRON Comp Air Pro Kompressor mit OMRON V.V.T. (Virtual Valve Technology = Virtuelle Ventiltechnologie) Verneblerset:

<b>Teilchengröße:</b>	*MMAD: **ca. 3 µm
<b>Medikamententankkapazität:</b>	maximal 7 ml
<b>Geeignete Medikamentenmenge:</b>	minimal 2 ml - maximal 7 ml
<b>Lautstärke:</b>	Geräuschpegel (bei 1 m Abstand) 60 dB
<b>Verneblungsrate:</b>	0,4 ml/min (durch Gewichtsverlust)
<b>Aerosolausstoß:</b>	**0,4 ml (2 ml, 1%NaF)
<b>Aerosolausstoßrate:</b>	**0,06 ml/min (2 ml, 1%NaF)

#### Hinweise:

- Die Leistung kann abhängig von den verwendeten Medikamenten wie Suspensionen oder Medikamenten mit hoher Viskosität variieren. Für weitere Informationen sollten Sie das Datenblatt des Lieferanten des Medikaments beachten.
- Die oben aufgeführten Daten wurden von Omron Healthcare zur Verfügung gestellt.
- Eventuelle Aktualisierungen der technischen Daten finden Sie auf der Website von Omron Healthcare Europe.

Ergebnis von Kaskadenimpaktormessungen \*\*der Partikelgröße beim OMRON Comp Air Pro (NE-C29-E) und OMRON V.V.T. Verneblerset

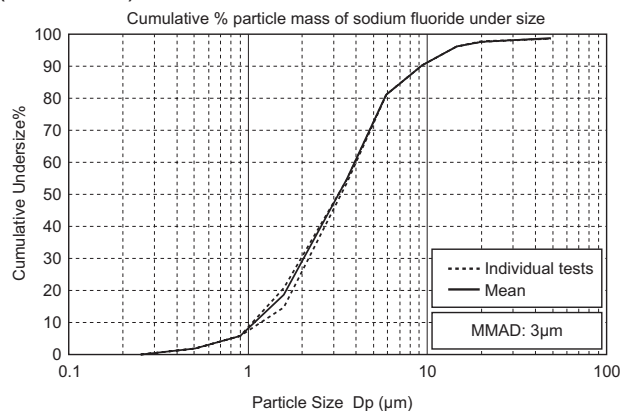

\*MMAD = Mittlerer aerodynamischer Massendurchmesser

\*\*Unabhängig gemessen bei SolAero Ltd., Kanada, Dr. John Dennis, entsprechend EN 13544-1

#### Hinweise:



- Verwenden Sie das Gerät nicht in einer Umgebung, in der es entflammenden Gasen ausgesetzt ist.
- Dieses Gerät entspricht den Bestimmungen der EG-Richtlinie 93/42/EWG (Richtlinie für medizinische Geräte) und der europäischen Norm EN13544-1:2001, Atemtherapiegeräte - Teil 1: Verneblersysteme und deren Bauteile.

= Klasse II = Warnung: Lesen Sie die Gebrauchsanweisung sorgfältig

#### Wichtige Informationen zur elektromagnetischen Verträglichkeit (EMV)

Die wachsende Anzahl von elektronischen Geräten wie PCs und Mobiltelefonen kann dazu führen, dass medizinische Geräte beim Einsatz elektromagnetischen Störungen von anderen Geräten ausgesetzt sind. Elektromagnetische Störungen können zu Fehlfunktion des medizinischen Geräts führen und eine potentiell unsichere Situation erzeugen.

Auch medizinische Geräte sollten keine anderen Geräte stören.

Die Norm IEC60601-1-2 wurde eingeführt, um die Anforderungen für EMV (elektromagnetische Verträglichkeit) mit dem Ziel zu regeln, unsichere Produktsituationen zu vermeiden. Diese Norm definiert die Stufen der Immunität gegenüber elektromagnetischen Störungen und die maximalen elektromagnetischen Emissionswerte für medizinische Geräte.

Dieses von OMRON Healthcare hergestellte medizinische Gerät erfüllt die Norm IEC60601-1-2:2001 sowohl in Bezug auf die Immunität als auch in Bezug auf Emissionen.

Trotzdem sollten besondere Vorsichtsmaßnahmen beachtet werden:

- Verwenden Sie in der Nähe des medizinischen Geräts keine Mobiltelefone und sonstige Geräte, die starke elektrische oder elektromagnetische Felder erzeugen. Dies könnte zu Fehlfunktion des medizinischen Geräts führen und eine potentiell unsichere Situation erzeugen. Es wird ein Mindestabstand von 7 m empfohlen. Überprüfen Sie im Falle eines kürzeren Abstands ob das Gerät ordnungsgemäß funktioniert.

Entsprechend Norm IEC60601-1-2:2001 kann bei OMRON Healthcare Europe (Adresse in der Gebrauchsanweisung) weitere Dokumentation angefordert werden.

Dokumentation steht auch unter [www.omron-healthcare.com](http://www.omron-healthcare.com) zur Verfügung.



**Korrekte Entsorgung dieses Produkts  
(Elektromüll)**

Die Kennzeichnung auf dem Produkt bzw. auf der dazugehörigen Literatur gibt an, dass es nach seiner Lebensdauer nicht zusammen mit dem normalen Haushaltsmüll entsorgt werden darf. Entsorgen Sie dieses Gerät bitte getrennt von anderen Abfällen, um der Umwelt bzw. der menschlichen Gesundheit nicht durch unkontrollierte Müllbeseitigung zu schaden. Recyceln Sie das Gerät, um die nachhaltige Wiederverwertung von stofflichen Ressourcen zu fördern.

Private Nutzer sollten den Händler, bei dem das Produkt gekauft wurde, oder die zuständigen Behörden kontaktieren, um in Erfahrung zu bringen, wie sie das Gerät auf umweltfreundliche Weise recyceln können.

Gewerbliche Nutzer sollten sich an ihren Lieferanten wenden und die Bedingungen des Verkaufsvertrags konsultieren. Dieses Produkt darf nicht zusammen mit anderem Gewerbemüll entsorgt werden.

Dieses Produkt enthält keine gefährlichen Substanzen.

<b>Hersteller</b>	<b>OMRON HEALTHCARE CO., LTD.</b> 24, Yamanouchi Yamanoshita-cho, Ukyo-ku, Kyoto, 615-0084 Japan	
<b>Europäische Vertretung</b>	<b>OMRON HEALTHCARE EUROPE BV</b> Kruisweg 577, 2132 NA Hoofddorp, Die Niederlande www.omron-healthcare.com	<b>EC REP</b>
<b>Niederlassung</b>	<b>OMRON HEALTHCARE UK LTD.</b> Opal Drive Fox Milne, Milton Keynes MK15 0DG, Vereinigtes Königreich	
<b>Niederlassung</b>	<b>OMRON Medizintechnik Handelsgesellschaft m.b.H.</b> John-Deere-Straße 81a, 68163 Mannheim, Deutschland www.omron-medizintechnik.de	
<b>Niederlassung</b>	<b>OMRON SANTÉ FRANCE SAS</b> 14, rue de Lisbonne, 93561 Rosny-sous-Bois Cedex, Frankreich	

**10. Optionale Teile und Zubehör**

<b>OMRON V.V.T. Verneblerset</b> Bestellnr. 9956268-9  Verneblerset  Mundstück	<b>Luftschlauch (PVC, 207 cm)</b> Bestellnr. 9956270-0 	<b>Mundstück</b> Bestellnr. 9956273-5 
	<b>Luftschlauch (Silikon, 100 cm)</b> Bestellnr. 9956269-7 	<b>Nasenstück</b> Bestellnr. 9956274-3 
<b>Erwachsenenmaske (PVC)</b> Bestellnr. 9956275-1 	<b>Kindermaske (PVC)</b> Bestellnr. 9956276-0 	<b>Erwachsenenmaske (SEBS)</b> Bestellnr. 9956312-0 
<b>Kindermaskenset (SEBS)</b> Bestellnr. 9956281-6  Kindermaske (SEBS)	<b>Luftfilter (x 5)</b> Bestellnr. 9956271-9 	<b>Filterabdeckung</b> Bestellnr. 9956272-7 
 Adapter für Kindermaske (SEBS)	<b>Gebrauchsanweisung</b> Bestellnr. 9956267-0 	



## 10. Optionale Teile und Zubehör

---